

MCPIR-3000/MCPIR-3000S

Пассивный ИК-детектор с передатчиком



Инструкция по
установке

1. ВВЕДЕНИЕ

MCPIR-3000 и MCPIR-3000S это - новейшие, постоянно контролируемые, беспроводные ПИК детекторы, с низким потреблением тока, объединенные с передатчиком PowerCode. И передатчик и детектор питаются от встроенной литиевой батареи 3.6 В, с длительным сроком службы. Каждый детектор MCPIR-3000 имеет свой 24-х битный ID код, случайно выбираемый на заводе из более чем 16-ти миллионов возможных комбинаций. Этот код уникален для каждого детектора и практически не может быть воспроизведен. Совместимый приемник PowerCode может "запомнить" ID код детектора (такой приемник работает только с MCPIR-3000, без индекса «S») и распознавать только его.

После срабатывания MCPIR-3000 включается его встроенный передатчик, который передает ID код, сигнал тревоги, статус тампера и состояние батареи. Тревогу и другие данные принимает панель управления или дежурный компьютер, в зависимости от конфигурации системы, в которой используется детектор.

Так как сообщения передатчика MCPIR-3000 могут накладываться на сообщения других передатчиков PowerCode, то используется последовательный "smart" протокол.

Периодически производится контрольная тестовая передача автоматически один раз в час. Это сообщает приемнику, что отдельный детектор в беспроводной системе находится в активном состоянии.

После включения передатчика детектор MCPIR-3000 автоматически отключается для снижения потребления энергии батареи.

Детектор включается автоматически (режим готовности) через 2 минуты после последнего зафиксированного движения. Перемычка LED/WALK TEST используется для отключения таймера включения при проверке системы.

Программируемый счетчик импульсов позволяет максимально снизить возникновение ложных тревог.



Рисунок 1. Внешний Вид

2. ПАРАМЕТРЫ

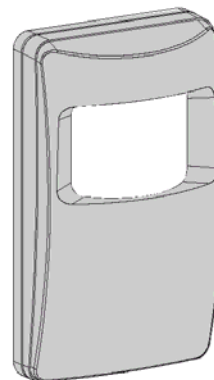

Рисунок 2. Зона Обнаружения

ОПТИЧЕСКИЕ

Линза

Число лучей: 34

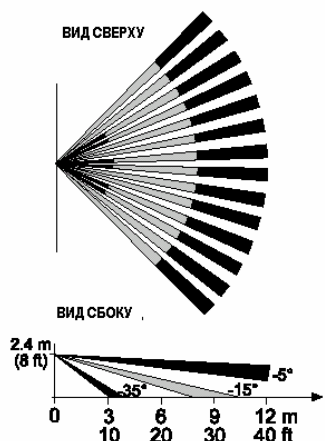
Поле зрения: 90°

Зона Контроля: 12 x 12 м

Регулировка по Вертикали: +2" до -12"

ЭЛЕКТРИЧЕСКИЕ

Тип Батареи: 3.6 В литий цинк хлорид (LiSOC12),

Размер 1/2AA, TL-5902.

Емкость батареи: 1.2 А/ч

Потребляемый ток в режиме покоя: 0.015 мА

Ток при Передаче: 9.5 мА (включая индикатор)

Срок Службы Батареи (при включенном светодиоде)

10 срабатываний в день: около 7 лет

50 срабатываний в день: около 5 лет

LED индикатор: Горит 2 секунды при передаче и во время проверки системы.

Детектор: двухэлементный малошумящий пирозлектрический датчик.

Счетчик импульсов: Программируется на 1, 3 или 5 импульсов.

Время восстановления: 2 минуты после последней тревоги; таймер отключается при проверке системы.

ПЕРЕДАТЧИК

Частота (МГц): 433.92

Последовательность передачи: 3 пакета данных с интервалом 3 секунды.

Контроль батареи: Автоматическое сообщение о разряде батареи при каждой тревоге и периодическое автотестирование.

Тамперная тревога: Сообщения с интервалом 3 минуты до восстановления тампера.

Кодирование: 24-бита заводской установки, свыше 16 миллионов комбинаций.

Длина сообщения: 36 бит.

ПАРАМЕТРЫ ОКРУЖАЮЩЕЙ СРЕДЫ:

Температура эксплуатации: от -10° до +50°C

Температура складского хранения: от -20° до +60°C

Защита от радиопомех: >20 В/м до 1000 МГц

ФИЗИЧЕСКИЕ ДАННЫЕ

Вес: 71 грамм

Размеры: 104x60x32 мм

Цвет: Белый

Соответствие стандартам: FCC Part 15, ETS300-220 and MPT1349

ДОПОЛНИТЕЛЬНЫЕ МОНТАЖНЫЕ КРОНШТЕЙНЫ

BR-1: Поворотный кронштейн для настенного монтажа

BR-2: BR-1 + адаптер для монтажа в углу

BR-3: BR-1 + адаптер для монтажа на потолке

3. УСТАНОВКА

Так как это передатчик типа PowerCode, то рекомендуется занести его ID код в память приемника до производства монтажа.

3.1 Установка батареи

- Установите батарею в держатели – соблюдая полярность (см. Рисунок 3)
- Нажмите тамперный контакт и отпустите его. Это необходимо для сброса при включении питания.
- Закройте крышку и посмотрите на светодиод. Он будет мигать один раз в 2 секунды не меньше 15 секунд, пока детектор не стабилизируется.

3.2 Регистрация ID кода передатчика в памяти приемника (только для MSPIR-3000)

Обратитесь к документации приемника и выполните все операции по регистрации ID кода передатчика. Эту операцию легче производить недалеко от приемника.

3.3 Выбор места установки

Детектор MSPIR-3000 может быть смонтирован непосредственно на стене (настенный монтаж) или в углу, используя монтажные отверстия.

Монтаж производится на твердую устойчивую поверхность. Дополнительный поворотный кронштейн дает большую гибкость при настройке зоны обнаружения (Раздел 3.8)

- Выберите место установки так, чтобы предполагаемая траектория движения нарушителя проходила через маску лучей.
- Выберите высоту установки.
Примечание: Увеличение высоты установки увеличивает размер "мертвой зоны" под детектором.
- Для уменьшения вероятности ложных тревог не следует направлять детектор на обогреватели, источники яркого света, окна с прямым попаданием солнечных лучей.
- Датчики ПИК обнаруживают разницу инфракрасной энергии, излучаемой движущимся телом и окружающей среды. Поэтому рекомендуется направлять датчики ПИК в наиболее холодное место зоны обнаружения для увеличения чувствительности.



Рисунок 3. Расположение элементов.

3.4 Монтаж

- Выверните винт крепления внизу (см. Рисунок 1) и снимите крышку.
- Проломите необходимые монтажные отверстия в корпусе.
Примечание: Для монтажа на стену используйте центральные отверстия. Для монтажа в углу используйте отверстия на угловых стенках корпуса (см. рисунок 3).

- Отверните вертикальный винт настройки, сдвиньте плату в ключевом отверстии и выньте ее.
- Используйте корпус как шаблон для разметки отверстий.
- Просверлите отверстия и вставьте дюбеля.
- Закрепите корпус шурупами.
- Установите плату в корпус и закрепите вертикальным винтом.

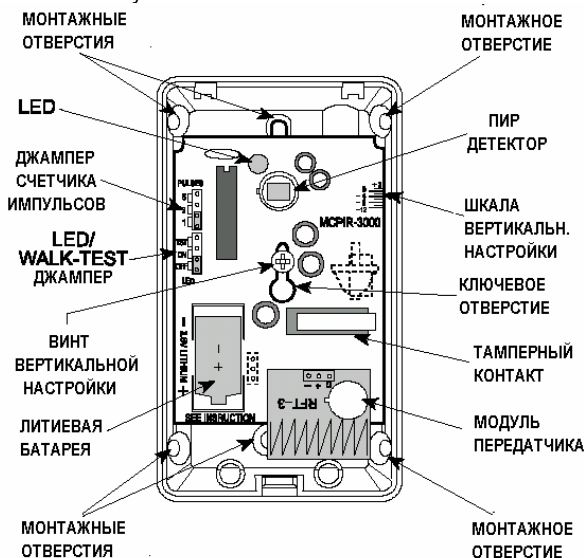
3.5 Настройка зоны обнаружения

По вертикальной шкале настройки (напечатана в правом верхнем углу платы) и пластмассовому указателю выберите вертикальный угол прохождения лучей.

Таблица 1. Вертикальная Шкала Настройки

ВЫСОТА МОНТАЖА	ОБЛАСТЬ ОБНАРУЖЕНИЯ									
	7	10	13	17	20	23	26	30	40	
ft →										
↓ m	2	3	4	5	6	7	8	9	12	
3	1	0°	0°	0°	0°	0°	0°	0°	0°	0°
4	1.2	-8°	-6°	-5°	-4°	-3°	-2°	-2°	-2°	-1°
5	1.5	-	-12°	-9°	-7°	-6°	-5°	-5°	-4°	-3°
6	1.8	-	-	-	-11°	-9°	-8°	-7°	-6°	-5°
7	2	-	-	-	-	-12°	-10°	-9°	-8°	-6°
8	2.5	-	-	-	-	-	-	-11°	-10°	-7°

Шкала позволяет производить настройку в пределах от +2° до -12°, в зависимости от высоты установки детектора и необходимой зоны обнаружения. Установив необходимый угол, крепко закрутите винт, удерживающий плату.

3.6 Установка счетчика импульсов

Детектор MSPIR-3000 можно запрограммировать на определенное число импульсов 1, 3 или 5 задержки до включения передатчика. Установите переключатель в нужное положение (см. Рисунок 4).

3.7. Проверка системы

ВНИМАНИЕ! Расстояние и зона обнаружения должны проверяться, хотя бы один раз в год. Для надежной дальнейшей эксплуатации системы, подразумевается что конечный пользователь будет проинструктирован как производить ее проверку, до ее запуска

Для сохранения энергии батареи, автоматический таймер отключает детектор примерно на 2 минуты после каждого включения передатчика. Детектор автоматически включается через две минуты после обнаружения последнего движения.



Рисунок 4. Установка Счетчика Импульсов.

Для эффективной проверки системы, необходимо отключить таймер, установив переключатель LED/WALK TEST в положение TEST как показано справа. →
Помните, что в этом режиме контрольный блок посылает сигналы тестирования с интервалом в 1 минуту, а не 1 час.

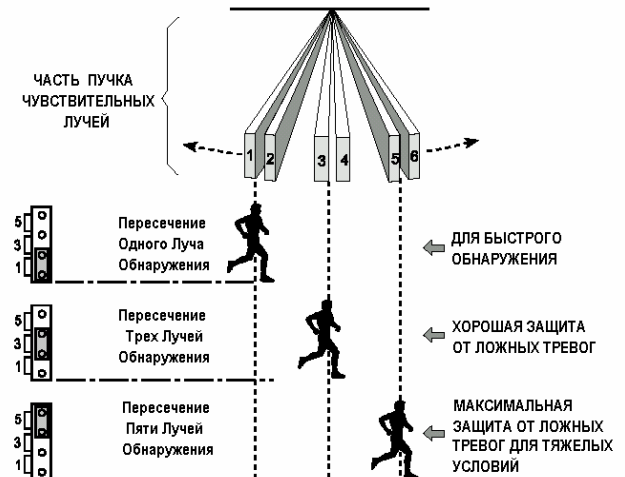
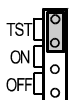

ВНИМАНИЕ! После закрытия крышки детектору необходимо время стабилизации. LED индикатор будет мигать один раз в 2 секунды не меньше 15 секунд пока детектор не стабилизируется (время стабилизации не менее 15 секунд).

A. Для проверки медленно пройдите в зоне обнаружения, следя за LED индикатором. Пауза в 5 секунд после каждого срабатывания позволит передатчику отправить 3 пакета данных (см. приложение А). LED индикатор будет гореть 2 секунды.

B. Установите переключку LED/WALK TEST в положение ON как показано справа. →

Подождите вне зоны обнаружения. Через 5 минут снова войдите в зону обнаружения и убедитесь, что LED индикатор горит 2 секунды после срабатывания.

C. Если вы продолжаете двигаться, то таймер отключит детектор на 2 минуты. Детектор восстановится если не будет замечать никакого движения в течение 2 минут, и будет снова готов к передаче.

D. Установите переключку LED/WALK TEST в положение OFF как показано справа. →

Эта операция выполняется когда нежелательно чтобы посторонние люди могли определить зону обнаружения.

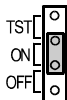

3.8 Поворотный кронштейн (дополнение)

Поворотный кронштейн BR-1 для настенного крепления позволяет более гибко устанавливать зону обнаружения. Кронштейн BR-1 может поворачиваться на 30° вниз и на 45° слева направо (Рисунок 5).

Кронштейн BR-2 подобен поворотному и служит для крепления в углу.

Кронштейн BR-2 подобен поворотному и служит для крепления на потолке.

Внимание! При использовании поворотных кронштейнов зона обнаружения будет иметь другие значения, чем те, что указаны в Таблице 1



Рисунок 5. Дополнительные Поворотные Кронштейны

4. ЗАМЕЧАНИЯ И ПРЕДУПРЕЖДЕНИЯ

4.1 Ограничения

Беспроводные системы фирмы Visonic Ltd. очень надежны и отвечают высоким стандартам. Однако малая мощность передатчиков и ограничение расстояния (регулируется FCC и прочими службами) накладывают некоторые ограничения:

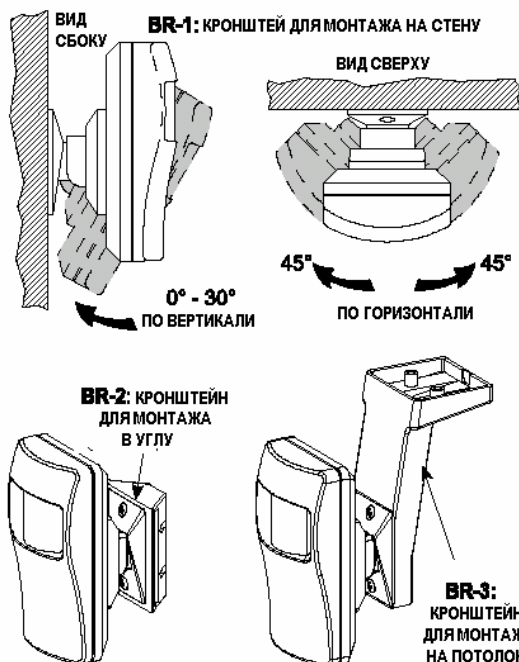
- A.** Приемники могут блокироваться радиосигналами на близких к рабочей частотах.
- B.** Приемник может принимать сигнал только от одного передатчика одновременно.
- C.** Беспроводные системы должны регулярно тестироваться во избежание возникновения неисправностей.

4.2 Соответствие стандартам

ВНИМАНИЕ! Пользователи предупреждаются, что внесение изменений и модификация устройства не одобряется фирмой Visonic Ltd., чтобы не было нарушен норм FCC

Данное устройство соответствует правилам FCC Part 15. Его работа отвечает двум условиям: (1) Устройство не издает опасных излучений и (2) если устройство принимает посторонние излучения, то оно не допускает ошибок в работе.

Устройство соответствует European Council Directive EMC 89/336/EEC and bears the CE mark and certification.

ГАРАНТИЯ

Фирма Visonic Ltd. и ее дочерние компании и/или ее компаньоны ("Производитель") гарантируют, что их изделия, далее именуемые "Изделие" или "Изделия", изготовлены в строгом соответствии с техническими условиями и характеристиками, не имеют дефектов и пригодны для эксплуатации при нормальных условиях в течение двенадцати месяцев со дня отправки Производителем. Обязательства Производителя действуют только в течение гарантийного срока, когда возможен ремонт или замена Изделия или его элементов. Производитель не несет ответственности за расходы на демонтаж и повторную установку Изделия. Чтобы воспользоваться гарантией, Изделие следует вернуть Производителю, с заранее оплаченными расходами на перевозку и страхование.

Настоящее гарантийное обязательство не действительно в следующих случаях:

Неправильная установка, неправильное применение, нарушение инструкции по установке и эксплуатации, эксплуатация с нарушением правил, деформация, авария или несанкционированный доступ к системе, выполненный посторонним лицом ремонт.

Настоящее гарантийное обязательство является эксклюзивным и не признает никаких других обязательств, письменных, устных, высказанных или подразумеваемых, включая любые гарантийные обязательства на продажу или соответствие определенным целям, или иные. Производитель не несет никакой ответственности за нарушение настоящего гарантийного обязательства и любых других обязательств из-за ущерба, нанесенного вышеуказанными причинами.

Настоящее гарантийное обязательство запрещено изменять или расширять, и Производитель никого не уполномочивает действовать от его имени для изменения или расширения настоящего гарантийного обязательства. Настоящее гарантийное обязательство распространяется только на данное Изделие.

Все изделия, аксессуары и дополнительное оборудование, используемые вместе с данным Изделием, включая аккумуляторные батареи, должны иметь самостоятельную гарантию. Производитель не несет ответственности за ущерб или потери прямые, косвенные, случайные или полученные вследствие неудовлетворительной работы Изделия по причине неисправности изделий, аксессуаров и дополнительного оборудования, включая аккумуляторные батареи, используемые с данным Изделием.

5/00



VISONIC LTD. (ISRAEL): P.O.B 22020 TEL-AVIV 61220 ISRAEL. PHONE: (972-3) 645-6789, FAX: (972-3) 645-6788
VISONIC INC. (U.S.A.): 65 WEST DUDLEY TOWN ROAD, BLOOMFIELD CT. 06002-1376. PHONE: (860) 243-0833, (800) 223-0020. FAX: (860) 242-8094
VISONIC LTD. (UK): FRASER ROAD, PRIORY BUSINESS PARK, BEDFORD MK44 3WH. PHONE: (0870) 730-0800 FAX: (0870) 730-0801
INTERNET: www.visonic.com

©VISONIC LTD. 2005 MCP1R-3000/MCP1R-3000S DR3630- (REV. 0, 12/05) Translated from DE3630- Rev. 6

DR3630



MADE IN
ISRAEL